

ICOM

INSTRUCTION MANUAL

144MHz ALL MODE TRANSCEIVER

**IC-275A**  
**IC-275E**  
**IC-275H**

簡易中文說明書



Icom Inc.

# CONTROL FUNCTIONS 控制功能

## 2-1 FRONT PANEL

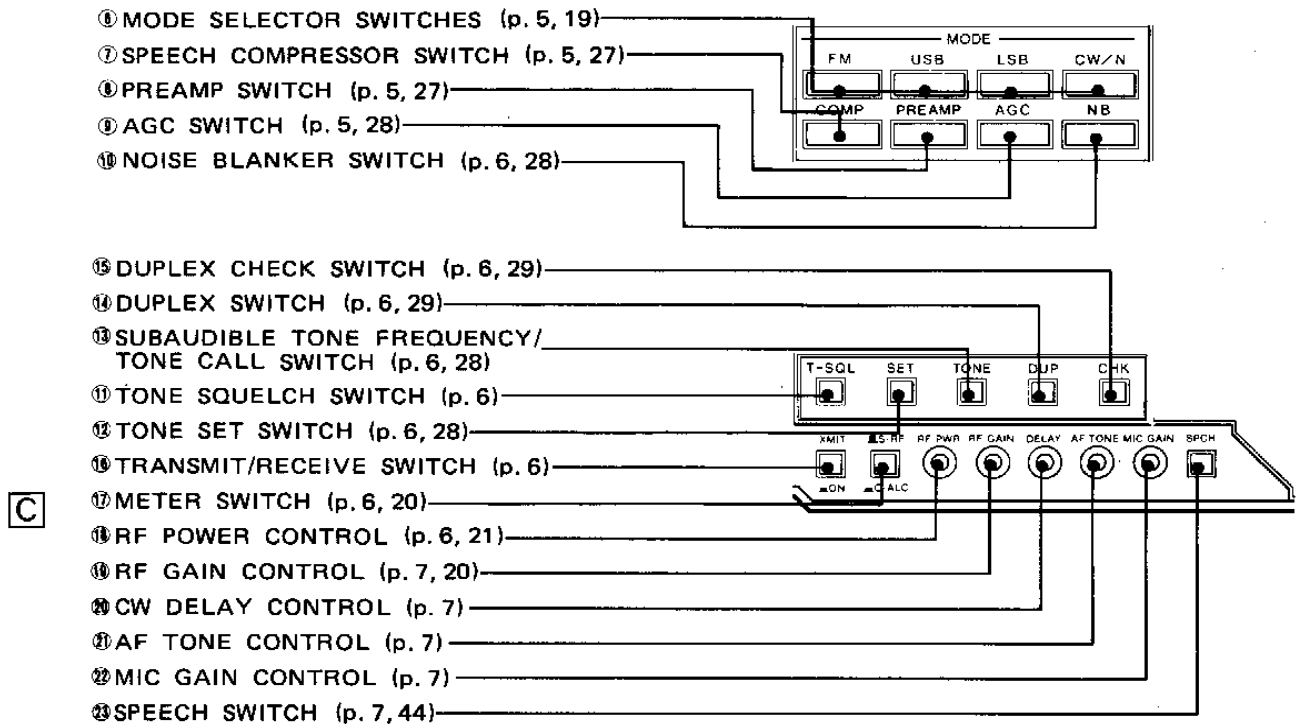
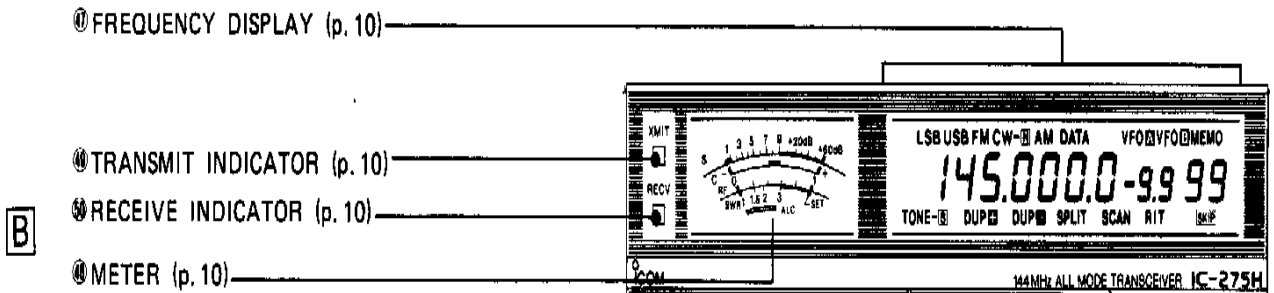
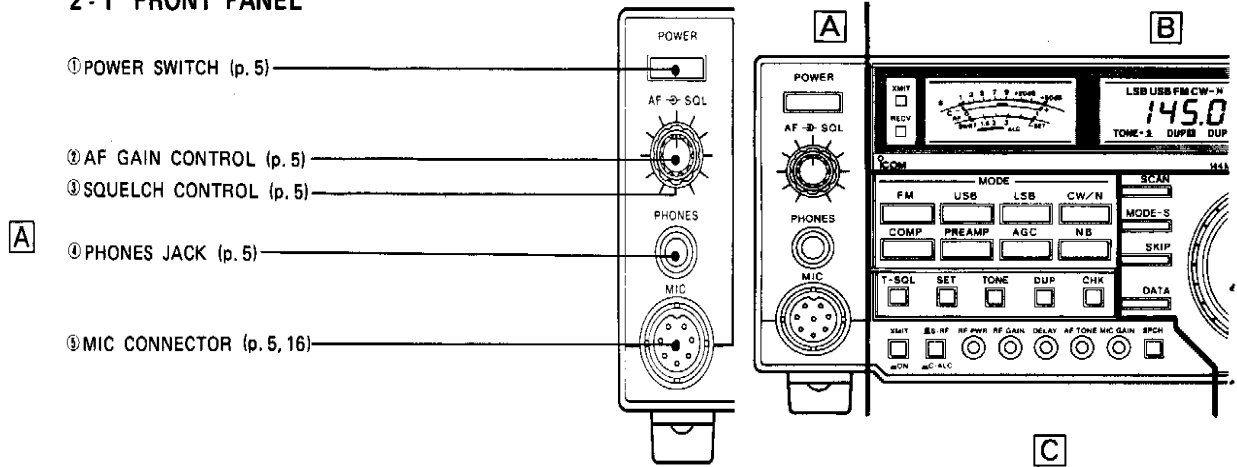

## ■ CONTROL FUNCTIONS 控制功能

### A

- ① POWER SWITCH [POWER]  
☞ 電源開關
- ② AF GAIN CONTROL [AF]  
☞ 音量增益控制
- ③ SQUELCH CONTROL [SQL]  
☞ 靜音控制
- ④ PHONES JACK [PHONES]  
☞ 耳機插座
- ⑤ MIC CONNECTOR [MIC]  
☞ 麥克風插頭

### B

- ⑦ METER  
☞ 強度指示
- ⑧ TRANSMIT INDICATOR [XMIT]  
☞ 發射指示燈
- ⑨ RECEIVE INDICATOR [RECV]  
☞ 接收指示燈
- ⑩ FREQUENCY READOUT  
☞ 頻率指示

### C

- ⑥ MODE SELECTOR SWITCHES [FM][USB][LSB][CW/N] ☞ 模式選擇
- ⑦ SPEECH COMPRESSOR SWITCH [COMP] ☞ 音色壓縮開關
- ⑧ PREAMP SWITCH [PREAMP]  
☞ 前置放大開關(須加裝 AG-25)
- ⑨ AUTOMATIC GAIN CONTROL SWITCH [AGC] ☞ 自動增益控制開關
- ⑩ NOISE BLANKER SWITCH [NB]  
☞ 雜訊隱藏開關
- ⑪ TONE SQUELCH SWITCH [T-SQL]  
☞ 音調靜音開關
- ⑫ TONE/OFFSET SET SWITCH [SET]  
☞ 音調/位移設定開關
- ⑬ SUBAUDIBLE TONE FREQUENCY/TONE CALL SWITCH [TONE] ☞ 副可聽音調頻率/音調呼叫開關
- ⑭ DUPLEX SWITCH [DUP]  
☞ 雙工開關
- ⑮ DUPLEX CHECK SWITCH [CHK]  
☞ 雙工檢查開關
- ⑯ TRANSMIT/RECEIVE SWITCH  
☞ 發射/接收開關
- ⑰ METER SWITCH [S·RF] [C·ALC]  
☞ 指針開關
- ⑱ RF POWER CONTROL [RF PWR]  
☞ 射頻功率控制
- ⑲ RF GAIN CONTROL [RF GAIN]  
☞ 射頻增益控制
- ⑳ CW DELAY CONTROL DELAY  
☞ 電鍵延遲控制
- ㉑ AF TONE CONTROL [AF TONE]  
☞ 音頻音調控制
- ㉒ MIC GAIN CONTROL [MIC GAIN]  
☞ 麥克風增益控制
- ㉓ SPEECH SWITCH [SPEECH]  
☞ 音色開關(須加裝 UT-36)

# CONTROL FUNCTIONS 控制功能

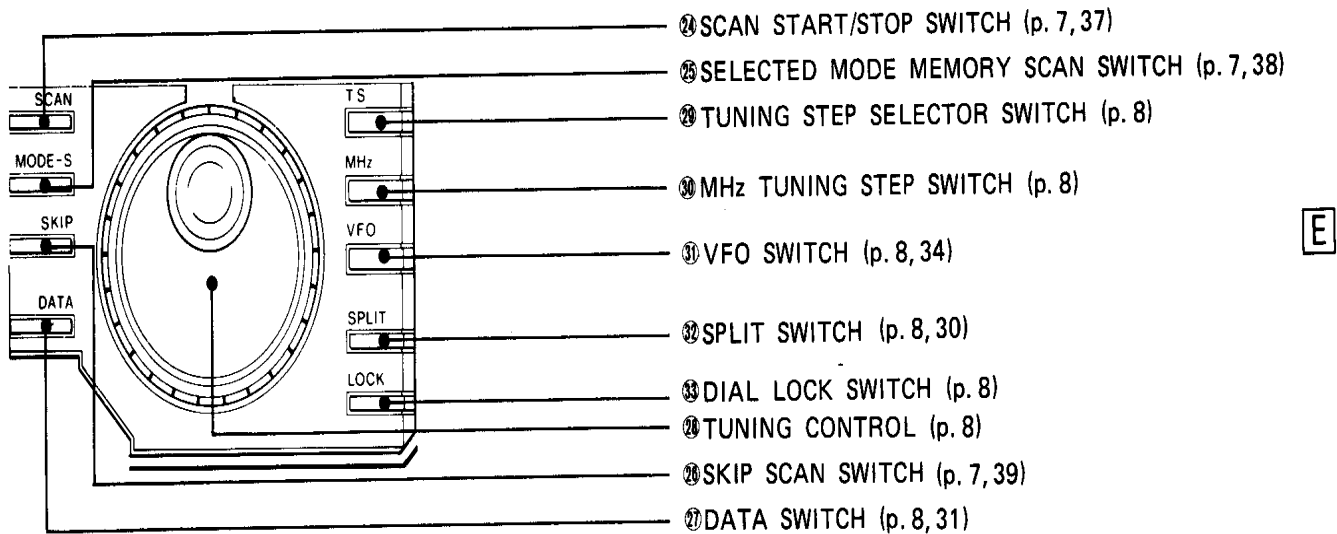
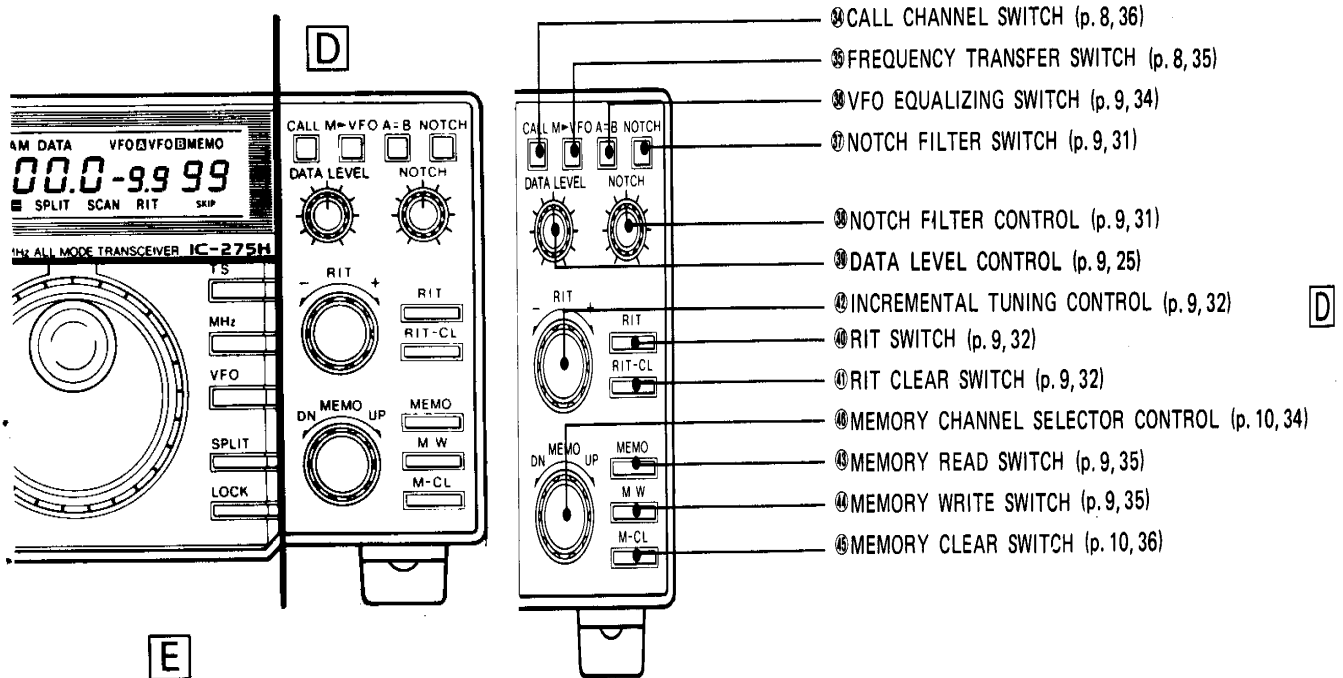

## ■ CONTROL FUNCTIONS 控制功能

### D

- ⑳ FREQUENCY TRANSFER SWITCH [M▶VFO] ⇨ 頻率傳送開關
- ㉑ VFO EQUALIZING SWITCH [A=B] ⇨ VFO 相等開關
- ㉒ NOTCH FILTER SWITCH [NOTCH] ⇨ 陷型濾波器開關
- ㉓ NOTCH FILTER CONTROL [NOTCH] ⇨ 陷型濾波器控制旋鈕
- ㉔ DATA LEVEL CONTR [DATA LEVEL] ⇨ 資料水準控制旋鈕
- ㉕ RIT SWITCH [RIT] ⇨ 接收位移開關
- ㉖ RIT CLEAR SWITCH [RIT-CL] ⇨ 接收位移清除開關
- ㉗ INCREMENTAL TUNING CONTROL [- RIT +] ⇨ 上移下移控制旋鈕
- ㉘ MEMORY READ SWITCH [MEMO] ⇨ 記憶讀取開關
- ㉙ MEMORY WRITE SWITCH [MW] ⇨ 記憶寫入開關
- ㉚ MEMORY CLEAR SWITCH [M-CL] ⇨ 記憶清除開關
- ㉛ MEMORY CHANNEL SELECTOR CONTROL [MEMO] ⇨ 記憶頻道選擇旋鈕
- ㉜ FREQUENCY DISPLAY ⇨ 頻率顯示幕

### E

- ㉝ SCAN START/STOP SWITCH [SCAN] ⇨ 掃描開始/結束開關
- ㉞ SELECTED MODE MEMORY SCAN SWITCH [MODE-S] ⇨ 記憶選擇模式掃描開關
- ㉟ SKIP SCAN SWITCH [SKIP] ⇨ 跳越掃描開關
- ㊱ DATA SWITCH [DATA] ⇨ TNC 用資料開關
- ㊲ TUNING CONTROL ⇨ 調頻控制旋鈕
- ㊳ TUNING STEP SELECTOR SWITCH [TS] ⇨ 調頻格數選擇開關
- ㊴ MHz TUNING STEP SWITCH [MHz] ⇨ MHz 格數選擇開關
- ㊵ VFO SWITCH [VFO] ⇨ 可變頻率振盪器開關
- ㊶ SPLIT SWITCH [SPLIT] ⇨ 頻率分離開關
- ㊷ DIAL LOCK SWITCH [LOCK] ⇨ 鎖定開關
- ㊸ CALL CHANNEL SWITCH [CALL] ⇨ 呼叫頻道開關

# CONTROL FUNCTIONS 控制功能

## 2-2 FREQUENCY DISPLAY

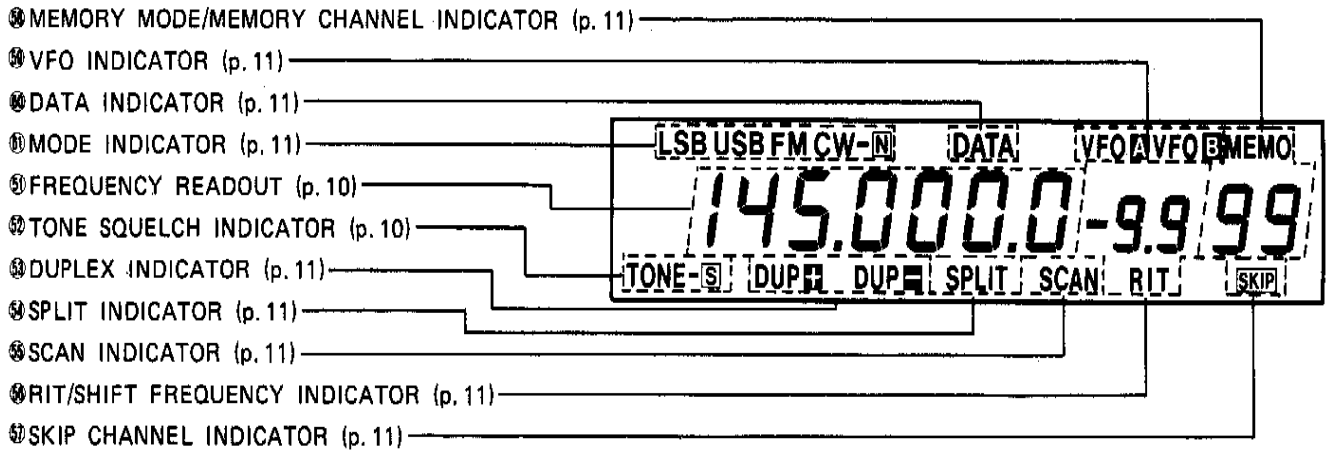

## 2-3 REAR PANEL

### ●IC-275H

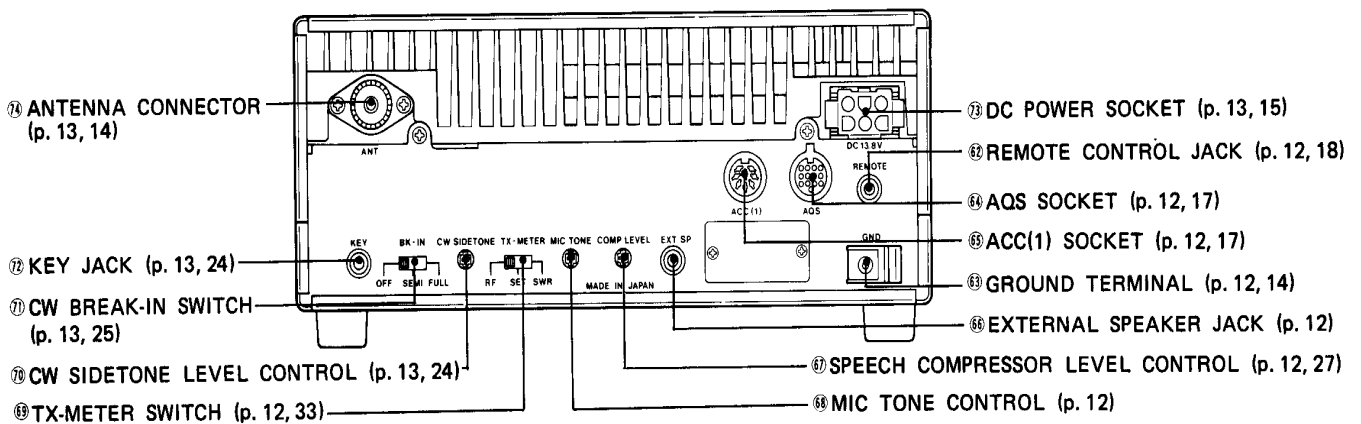

### ●IC-275A/E

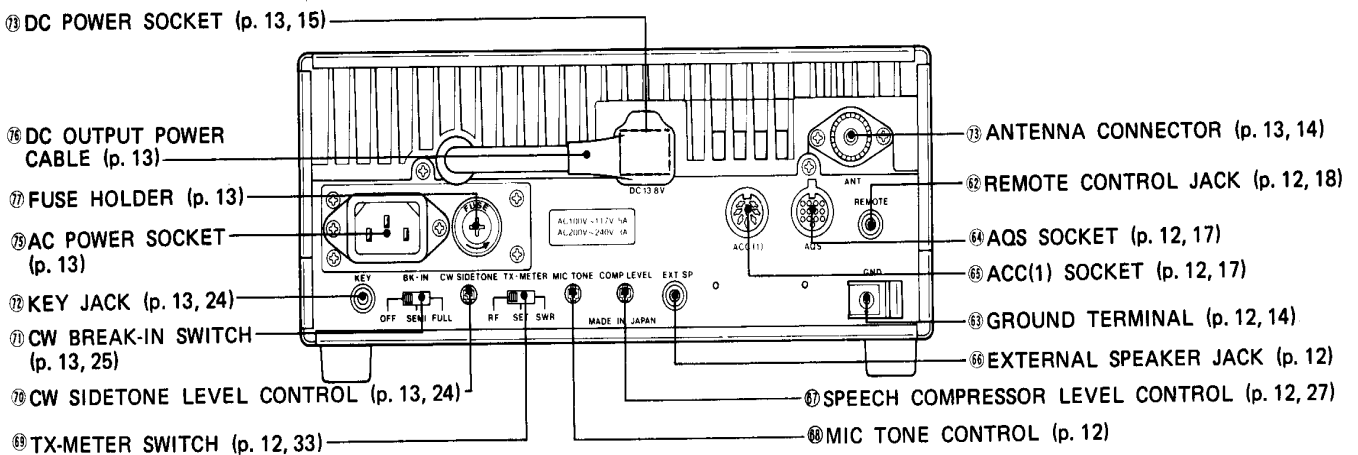

## ■ CONTROL FUNCTIONS 控制功能

### 2-2 FREQUENCY DISPLAY

- ⑤1 FREQUENCY READOUT  
☞ 週率指示
- ⑤2 TONE SQUELCH INDICATOR  
☞ TONE 靜噪指示
- ⑤3 DUPLEX INDICATOR  
☞ 雙工指示
- ⑤4 SPLIT INDICATOR  
☞ 頻率分離指示
- ⑤5 SCAN INDICATOR  
☞ 掃描指示
- ⑤6 RIT/SHIFT FREQUENCY INDICATOR  
☞ 接收位移指示
- ⑤7 SKIP CHANNEL INDICATOR  
☞ 跳越掃描指示
- ⑤8 MEMORY MODE/MEMORY CHANNEL INDICATOR ☞ 記憶模式/記憶頻道指示
- ⑤9 VFO INDICATOR  
☞ VFO 指示
- ⑥0 DATA INDICATOR  
☞ TNC 資料指示
- ⑥1 MODE INDICATOR  
☞ 模式指示

### 2-3 REAR PANEL

- IC-275H
- IC-275A/E
- ⑥2 REMOTE CONTROL JACK [REMOTE]  
☞ 遙控控制插座
- ⑥3 GROUND TERMINAL  
☞ [GNE] 接地
- ⑥4 AQS SOCKET [AQS]  
☞ AQS 插座
- ⑥5 ACC(1) SOCKET  
☞ [ACC(1)] 遠端插座
- ⑥6 EXTERNAL SPEAKER JACK [EXT SP]  
☞ 外接喇叭插座
- ⑥7 SPEECH COMPRESSOR LEVEL CONTROL [COMP LEVEL]  
☞ 語音壓縮水平控制
- ⑥8 MIC TONE CONTROL [MIC TONE]  
☞ 麥克風控制
- ⑥9 TX-METER SWITCH [TX-METER]  
☞ 發射格數選取
- ⑦0 CW SIDETONE LEVEL CONTROL [CW SIDETONE] ☞ CW 程度控制
- ⑦1 CW BREAK-IN SWITCH [BK-IN]  
☞ CW 變化輸入音調控制
- ⑦2 KEY JACK [KEY] ☞ 電鍵插孔
- ⑦3 DC POWER SOCKET [DC 13.8V]  
☞ DC13.8 直流電源輸入插座
- ⑦4 ANTENNA CONNECTOR [ANT]  
☞ 天線連接座
- ⑦5 AC POWER SOCKET  
☞ 交流電源輸入插座
- ⑦6 DC OUTPUT POWER CABLE  
☞ 直流電源輸出插座
- ⑦7 FUSE HOLDER [FUSE]  
☞ 保險絲

## ■ GENERAL OPERATION 一般設定

### 5-1 INITIAL SETTINGS 原始設定

- 1) 檢查非 ICOM 電源供應器之直流輸出電壓。
- 2) 正確接好天線。
- 3) 正確接好接地系統。

#### (1) Front panel switch and control settings 前面板設定

	SWITCH/CONTROL 控制/開關	POSITION 優勢的位置		SWITCH/CONTROL 控制/開關	POSITION 優勢的位置
①	POWER	OFF(Out)	⑱	RF GAIN	Max.CW
②	AF	Max.CCW	⑳	DELAY	Center
③	SQUELCH	Max.CCW	㉑	AF TONE	Center
⑦	COMP	OFF(Out)	㉒	MIC GAIN	Center
⑧	PREAMP	OFF(Out)	㉓	TS	OFF(Out)
⑨	AGC	Slow(Out)	㉔	MHz	OFF(Out)
⑩	NB	OFF(Out)	㉕	LOCK	OFF(Out)
⑯	XMIT	Receive(Out)	㉖	NOTCH SWITCH	OFF(Out)
⑰	S.RF/C.ALC	S.RF(Out)	㉗	NOTCH SWITCH	Center
⑰	RF PWR	Max.CCW			

#### (2) Rear panel switch settings 前面板設定

	SWITCH/CONTROL 控制/開關	POSITION 優勢的位置		SWITCH/CONTROL 控制/開關	POSITION 優勢的位置
⑥③	GND	Connect ground	⑦①	BK-IN	OFF
⑥⑨	TX-METER	RF			



## (2)SSB 發射：

- 1) 選擇 [PTT] 或 [XMIT]，當壓下時，紅色的發射指示燈會亮起。

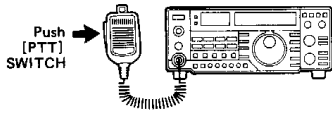

- 2) 設定指針在 ALC 位置，對著麥克風以正常

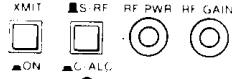

聲音發話。

- 3) 持續發話，調整 [MIC GAIN] 使指針在 ALC 紅線中間移動(不超過紅線範圍)。

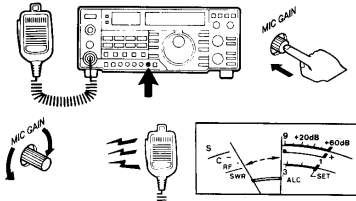

- 4) 調整 [RF PWR] 至適當功率。壓下 [COMP] 增加超長距離通話清晰度。

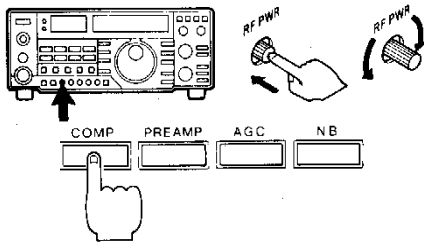

## 6. 功能操作：

### 6-1 音色壓縮功能：

275H 具低失真特色，音頻音色壓縮電路提供一個巨大說話功率，使得超長距離使用時，可增進理解程度(較易聽清楚)。

- 1) 壓下[COMP]、[RF PWR] 開最小，[MIC GAIN] 放至中間 12 點鐘方向。
- 2) 以正常聲音對著麥克風發話。
- 3) 如有必要可調整機器後面之 [COMP LEVEL]，順時鐘轉可增加壓縮增益。

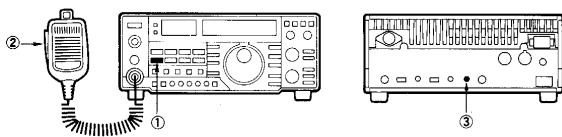

### 6-2 前置放大操作：

此開關只有在裝有 AG-25 PREAMPLIFIER 時，才有作用。

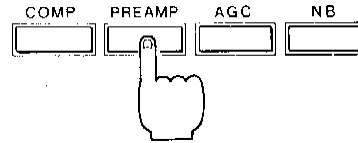

### 6-3 自動增益控制 (AGC) 操作：

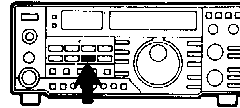

275H 有自動增益控制系統，它能在短時間中，從中頻放大電路矯正中頻訊號時，維護一峰值電壓。這個電路可預防在發話者短暫的停頓中，我方所聽到的背景雜訊不致發生。

- 1) 正常 SSB 模式，不壓下[AGC]，CW 及 SSB 快速衰減之情況，請壓下[AGC]。AGC 在 FM 模式無作用。

### 6-4 雜訊隱藏 (NB) 操作：

此功用在減少不需要之突波雜訊，如交通工具之點火雜訊。

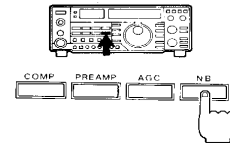

- 1) 壓下[NB]

雜訊隱藏功能，在一相鄰頻率上有訊號(斜波)或是連續的雜訊突波時，可能無法工作的很好。

### 6-6 雙工操作 (分離頻率)：

雙工功能的作用在允許操作者使用二個不同頻率作收發。\*275H 提供二種操作程序：

- 1) 使用一個固定的 600KHz 或自行設定位

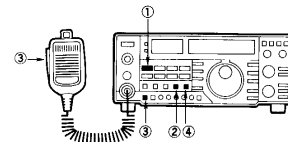

移頻率。

- 2) 利用 [SPLIT]，在 VFO A 或 VFO B 上使用。

- (1) 使用固定之 600KHz 頻率：例一 FM 模式 < 145.6000MHz 接收，145.0000MHz 發射 >
  - 1) 在 FM 模式下，將頻率轉至 145.6000MHz。

(1) 使用固定之 600KHz 頻率：例一 FM 模式 < 145.6000MHz 接收，145.0000MHz 發射 >

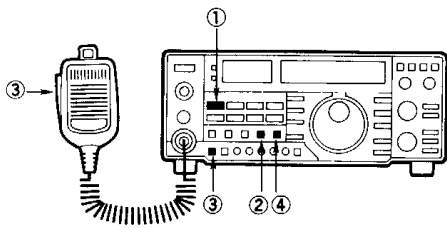

1) 在 FM 模式下，將頻率轉至

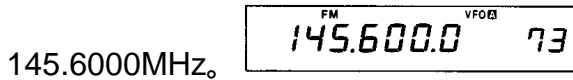

2) 壓下[DUP]，則 "DUP-" 出現在 LCD 上。

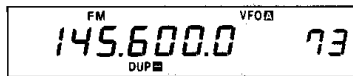

3) 壓下發射[PTT] 或 [XMIT]，則 145.0000MHz 出現在 LCD 上，表示成功

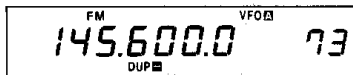
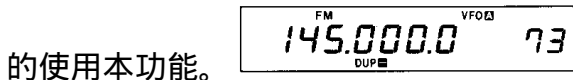

4) 可壓下[CHK] 檢查位移之頻率。

5) 再壓一次 [DUP]，"DUP+" 出現。表示在 146.2000MHz 發射。可壓一次[DUP]，則取消此功能。即 LCD 上無任何" DUP "字



樣。 "DUP-" disappears.

(2)重設位移頻率：

例一、 重設一個 850KHz 的位移頻率：

1) 壓下[DUP]，設定雙工模式。

2) 壓下[SET] 開關。



3) 旋轉調諧旋鈕至" 0.850.0"。



4) 壓下[NOTO]、[DUP]、[CHK] 之任一鍵，回到正常狀態。



5) 則位移頻率由原來之 600KHz 變為 850KHz。

(3) VFO A 和 VFO B 上操作雙工模式：

例一、 145.9500MHz 接收

144.5500MHz 發射

1)壓下[VFO]，設定機器在 VFO A 模式，將頻率調整至 145.9500MHz。



2)再壓下[VFO]，則變至 VFO B，設定頻率在 144.5500MHz。

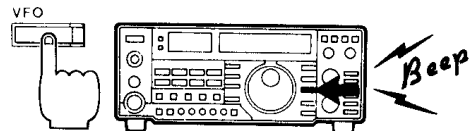

3)再壓下[VFO]，重新回到 VFO A。

4)壓下[SPLIT]，則" SPLIT" 出現在 LCD 上。

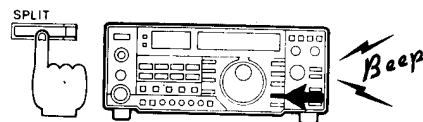

5)壓下[PTT]或[XMIT]，則 145.9500MHz 為接收頻率，144.5500MHz 為發射頻率。

6)再壓一次[VFO]，則二頻率之工作互換。



### 6-8 凹槽型陷波操作(NOTCH FILTER)

電路在中頻通帶的一個個別頻率上提供高衰減，它可減少或排除接收通帶範圍內的外差式的干擾訊號。

- 1) 壓下[NOTCH]。
- 2) 調整[NOTCH]控制旋鈕，將干擾減到最小。

### 6-9 接收位移[RIT] 操作

此功能可不移動發射頻率，而將接收頻率上移或下移 9.99KHz，其目的在補償頻率漂離（對方偏頻）。

- 1) 壓下[RIT]。

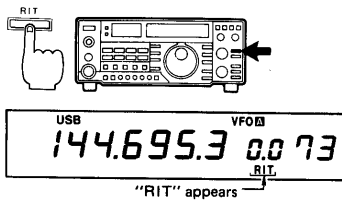

- 2) 調整[RIT]旋鈕作上移 (+) 或下移 (-)。

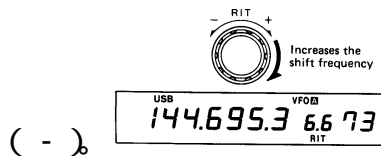

- 3) 壓下[RIT-CL] 清除位移頻率“0.0”。

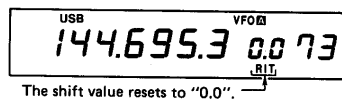

- 4) 再壓[RIT]一次關掉此功能。

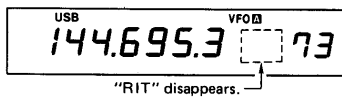

### 6-11 駐波比表操作

- 1) 設定指針在[S-RF] 位置。

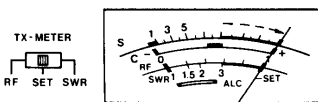

- 2) 設定機器後面之[TX-METER] 再[SET]位置。

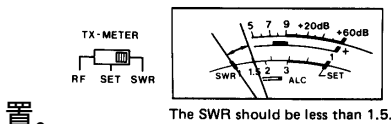

- 3) 選擇 FM 模式。
- 4) 將[MIC GAIN] 逆時針旋轉到底。
- 5) 壓下[XMIT] 做發射。
- 6) 調整[RF PWR] 使指針落在右方的“SWR”上。
- 7) 設定[TX-METER] 至“SWR”，則可讀取 SWR 值。
- 8) 低於 1.5 則表示機器與天線間有良好匹配。測定後，請將[TX-METER] 放回[RF] 位置。

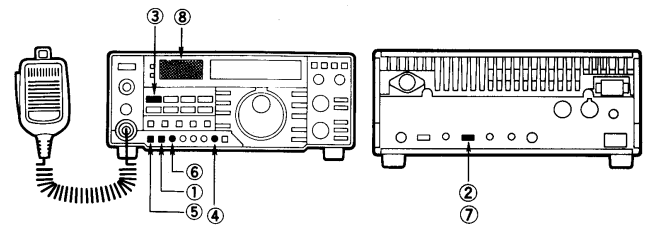

### 7. 記憶何掃描操作

#### 7-1 VFO A 和 VFO B 選擇

- 1) 壓下[VFO] 可交替變換 VFO A 及 VFO B。VFO A 及 VFO B 參數及設定，可藉由壓下[A=B] 使二者相同(LCD 上出現的如果為 VFO A，則 VFO B 會與 VFO A 相同。反之 VFO A 會與 VFO B 相同)。

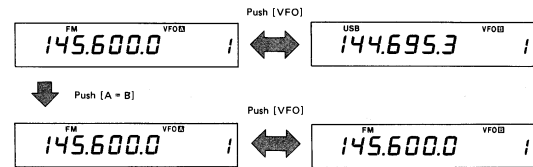

#### 7-2 記憶頻道和 VFO 選擇

- 1) 壓下[MEMO]，”MEMO”出現在 LCD 上。

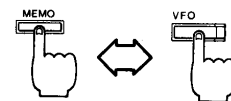

- 2) 旋轉[MEMO] 控制鈕選擇需要頻道，如果為空記憶區，則 LCD 上出現空白。

- 3) 壓下[VFO] 回到 VFO 模式。

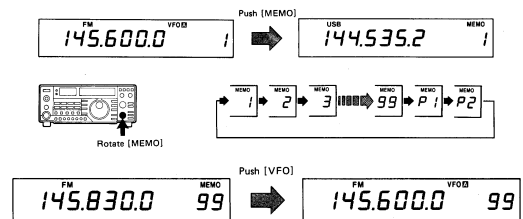

### 7-3 記憶資料傳送

- 1) 當接收機在 VFO 模式時，壓下 [M VFO]，則 LCD 上顯示之記憶頻道內容，將被傳送至目前的顯示幕上。
- 2) 當接收機在記憶模式，壓下 [M VFO]，則記憶資料傳送到變換成記憶模式之前

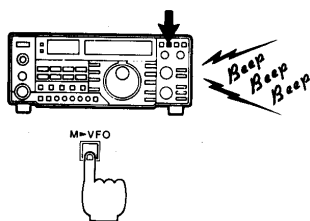

的 VFO 模式上。

\*注意：在記憶頻道上的參數，不會因 [M VFO] 而改變，如果顯示的記憶是空的，則功能無作用。

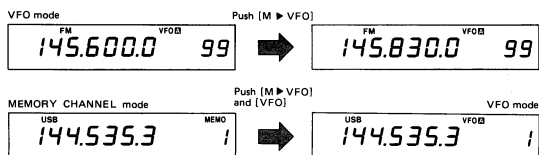

### 7-4 設定記憶頻道

各頻率、工作模式，皆可記憶到任一記憶頻道。

例一、145.6000MHz 在 FM 模式，欲記憶到第 88 個記憶頻道。

- 1) 選擇 FM 模式及旋轉調頻旋鈕至

145.6000MHz。

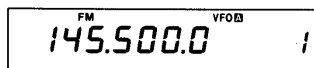

- 2) 旋轉記憶頻道選擇控制旋鈕至 "88"。

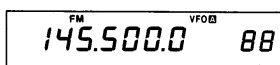

- 3) 壓下 [MW]，則資料記入第 88 個頻道，當成功的寫入時，會發出三短聲響聲。

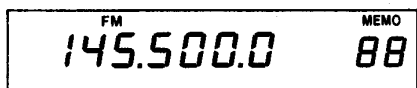
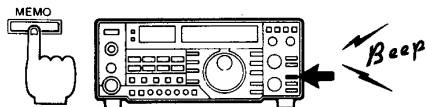
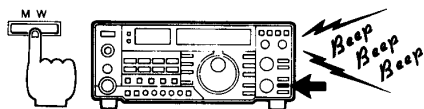

### 7-5 設定呼叫頻道

呼叫頻道的功用是讓你於任何工作模式及任何頻率上，可快速返回主頻道。

- (1) 設定頻道

- 1) 壓住 [CALL] 不放，同時旋轉調頻旋鈕至希望的頻

率後，放開 [CALL]。

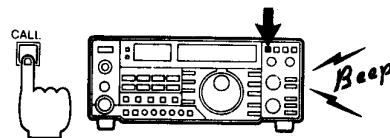

- 2) 設定各種需要的參數。



- 3) 壓下 [MW]，當成功的寫入時，會發出三短聲響

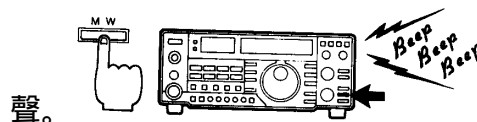

聲。

- (2) 重新叫出呼叫頻道

- 1) 壓下 [CALL]，"C" 出現在 LCD 上。

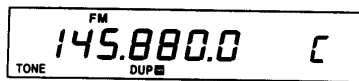
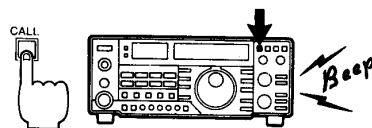

- 2) 壓下 [VFO] 或 [MEMO] 返回 VFO 模式或記憶模式。

### 7-6 記憶清除

此功能在清除任一記憶頻道

- 1) 壓下 [MEMO] 進入記憶模式。

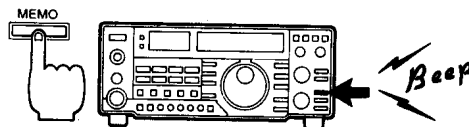

- 2) 旋轉記憶選擇旋鈕至欲清除之頻道。

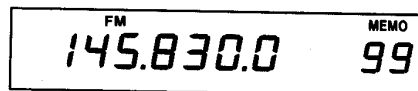

- 3) 壓下 [M-CL]，清除成功會發出三短聲響聲。

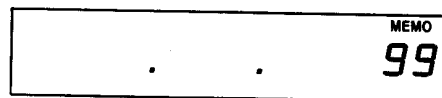

## 7-7 掃瞄操作

275H 的四種掃瞄功能提供非常巧妙的掃瞄應用。

- 1) 記憶頻道掃瞄：掃描所有的記憶頻道。（會跳過空記憶區）
- 2) 程式掃瞄：重覆的在二個使用者所定的程式頻率間掃瞄。
- 3) 選擇模式記憶掃瞄：在記憶頻道中，重覆掃瞄相同模式的頻率。
- 4) 跳越掃瞄：在記憶頻道中，掃瞄沒有標註跳越記號的所有頻道。

\*掃瞄功能注意點：

1. 掃瞄速度開關。（請參閱原文說明書 p.42，調整掃瞄速度）
2. 調整靜音控制。
3. 掃瞄時間：當一短訊號時，停留 3 秒。長訊號時，停留 10 秒。

### (1) 記憶掃瞄

1. 記憶區間中必須有資料。
2. 調整【SQL】至無雜訊輸出。
3. 壓下【MEMO】進入記憶模式。

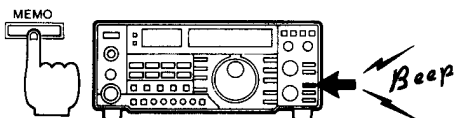

4. 壓下【SCAN】開始掃瞄，"SCAN" 出現在

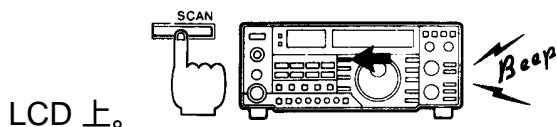

LCD 上。

5. 當接收到突破靜音的訊號時，掃瞄會停下 3 秒或 10 秒。
6. 再壓下【SCAN】停止掃瞄，或旋轉調頻旋鈕亦可停止掃瞄 "SCAN" 消失在 LCD 上。

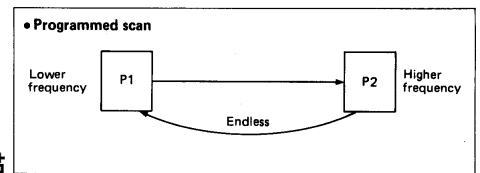

### (2) 程式掃瞄

1. 在記憶頻道的 P1、P2 中，記入你欲掃瞄的頻率區間。（P1 記低頻率，P2 記高頻率。）

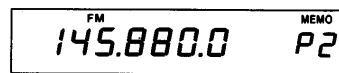
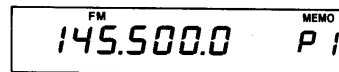

2. 選擇操作模式。（如 FM）
3. 調整【SQL】至無雜訊輸出。
4. 壓下【SCAN】開始掃瞄，掃瞄比率決定在【TS】

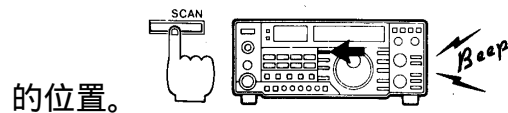

的位置。

5. 當接收到突破靜音的訊號時，掃瞄會停下 3 秒或 10 秒。
6. 再壓下【SCAN】停止掃瞄，或旋轉調頻旋鈕亦可停止掃瞄。"SCAN" 消失在 LCD 上。

### (3) 選擇模式記憶掃瞄

1. 儲存頻率及模式至記憶頻道。

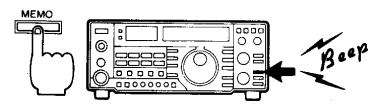

2. 壓下【MEMO】。

3. 調整【SQL】至無雜訊輸出。
4. 選擇操作模式。（如 FM）
5. 壓下【MODE-S】。

6. 壓下【SCAN】，"SCAN" 出現在 LCD 上，如果發出一長嗶聲。表示記憶頻道中沒有你要的模式頻率。

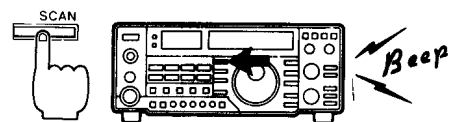

7. 當接收到突破靜音的訊號時，掃瞄會停下 3 秒或 10 秒。
8. 再壓下【SCAN】停止掃瞄，或旋轉調頻旋鈕亦可停止掃瞄。"SCAN" 消失在 LCD 上。

#### (4) 跳越掃瞄

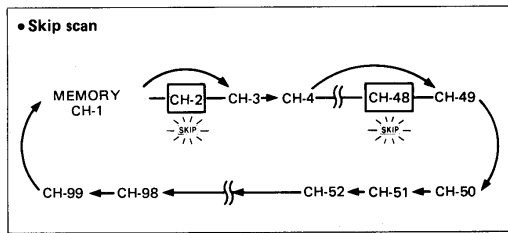

1. 壓下【MEMO】。
2. 選擇在掃瞄時，你欲跳過的頻道。

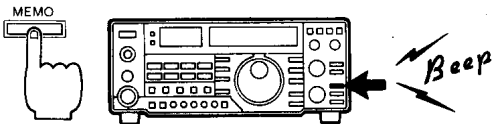

3. 壓下【SKIP】，"SKIP" 出現在 LCD 上。
4. 調整【SQL】至無雜訊輸出。



5. 壓下【SCAN】開始掃瞄，"SCAN" 出現在 LCD 上。
6. 當接收到突破靜音的訊號時，掃瞄會停下 3

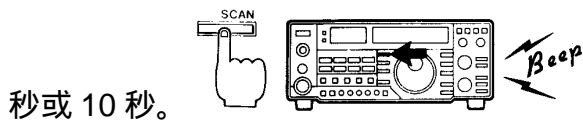

7. 再壓下【SCAN】停止掃瞄，或旋轉調頻旋鈕亦可停止掃瞄。"SCAN" 消失在 LCD 上。

# SPECIFICATIONS 規格

## ■ GENERAL

- Frequency coverage : U.S.A. version \* 140.1000 ~ 150.0000MHz  
Europe version 144.0000 ~ 146.0000MHz  
Australia version 144.0000 ~ 148.0000MHz  
Sweden version 144.0000 ~ 146.0000MHz  
\*Specifications guaranteed from 143.8000 to 148.2000MHz
- Number of memory channels : 99 channels plus P1, P2 and CALL CHANNEL
- Antenna impedance : 50Ω unbalanced
- Frequency stability : ±5ppm (−10°C ~ +60°C)
- Power supply requirement : IC-275H 13.8V DC ±15%  
IC-275A 117V AC ±10% (U.S.A. version)  
IC-275A 240V AC ±10% (Australia version)  
IC-275E 240V AC ±10%
- Current drain (at 13.8V DC) : Transmitting IC-275H HIGH (100W) Approx. 20.0A  
LOW (10W) Approx. 6.0A  
IC-275A/E HIGH (25W) Approx. 6.0A  
LOW (2.5W) Approx. 3.0A  
Receiving IC-275A/E/H At max. audio Approx. 1.0A  
Squelched Approx. 0.9A
- Dimensions : 241(W) x 95(H) x 239(D)mm, 9.5(W) x 3.7(H) x 9.4(D) in  
Projections not included.
- Weight : IC-275H 6.0kg (13.2 lb) IC-275A/E 6.2kg (13.7 lb)
- Usable temperature range : −10°C ~ +60°C (+14°F ~ +140°F)

## ■ TRANSMITTER

- Emission modes : FM (F3), SSB (A3J), CW (A1)
- RF output power : IC-275H 10 ~ 100W continuously adjustable  
IC-275A/E 2.5 ~ 25W continuously adjustable
- Modulation system : FM Variable reactance frequency modulation  
SSB Balanced modulation
- Maximum frequency deviation : ±5kHz (FM mode)
- Spurious output : More than 60dB below peak output power
- Carrier suppression : More than 40dB below peak output power
- Unwanted sideband : More than 40dB down with 1000Hz AF input
- Microphone impedance : 600Ω

## ■ RECEIVER

- Receive system : Double conversion superheterodyne
- Receive modes : FM (F3), SSB (A3J), CW (A1)
- Intermediate frequencies : 1st 10.75MHz (FM, SSB) 10.7491MHz (CW)  
2nd 455kHz (All modes)
- Sensitivity (with a 50Ω load) : FM Less than 0.18μV for 12dB SINAD  
Less than 0.25μV for 20dB NQL  
SSB, CW Less than 0.1μV for 10dB S/N
- Squelch sensitivity : FM Less than 0.1μV  
SSB Less than 0.56μV
- Selectivity : FM 15.0kHz/6dB 30.0kHz/60dB  
SSB, CW 2.2kHz/6dB 4.2kHz/60dB
- Spurious response rejection : More than 70dB
- Audio output impedance : 8Ω
- Audio output power : More than 2W at 10% distortion with an 8Ω load
- RIT variable range : ±9.99kHz

All stated specifications are subject to change without notice or obligation.

**SECTION 12 OPTIONS 選購配件**



**IC-PS30  
SYSTEM POWER SUPPLY  
13.8V, 25A**

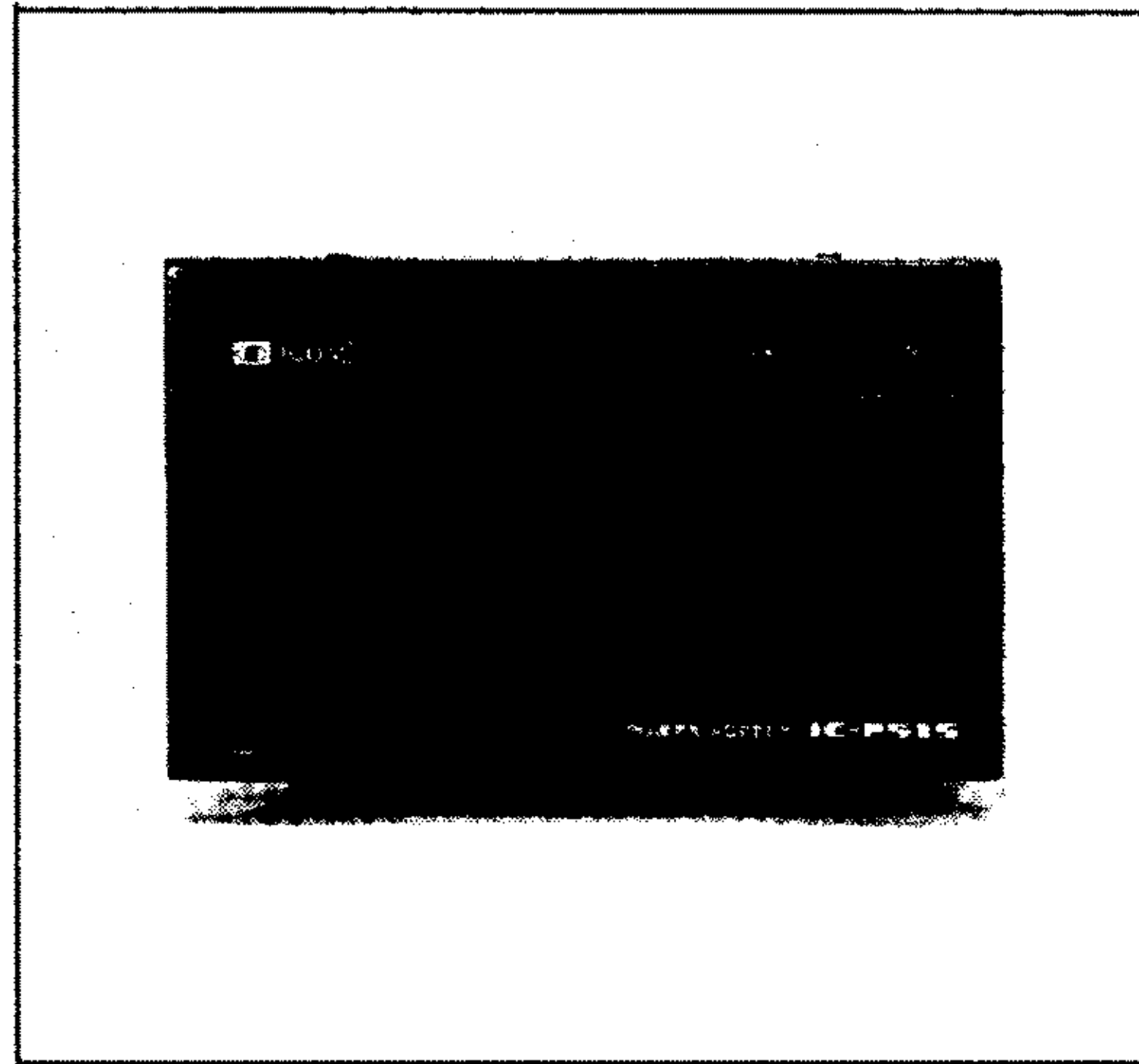

**IC-PS15  
AC POWER SUPPLY  
13.8V, 20A**

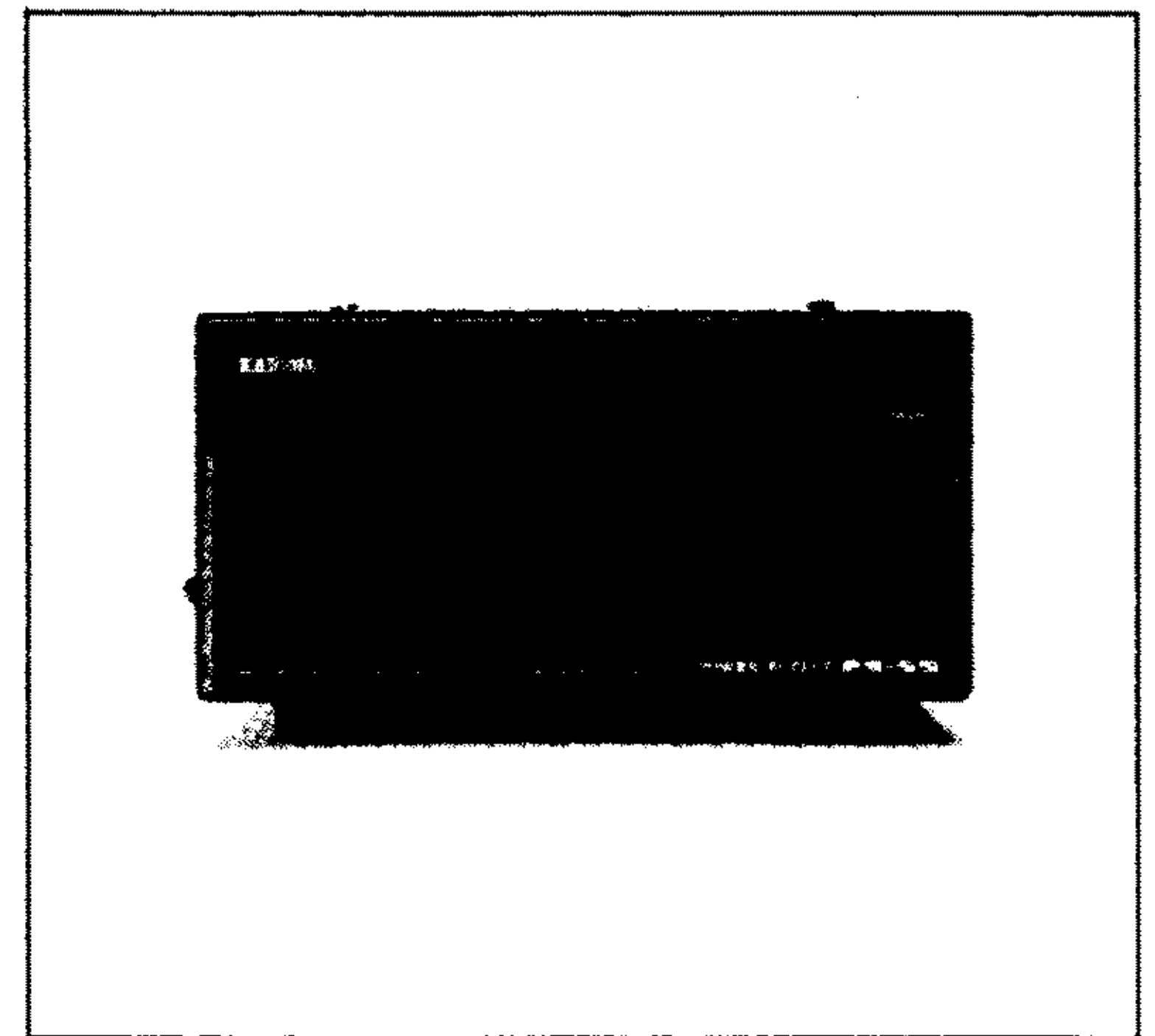

**\*PS-50 / \*PS-55  
AC POWER SUPPLY  
13.8V, 8A / 13.8V, 20A**

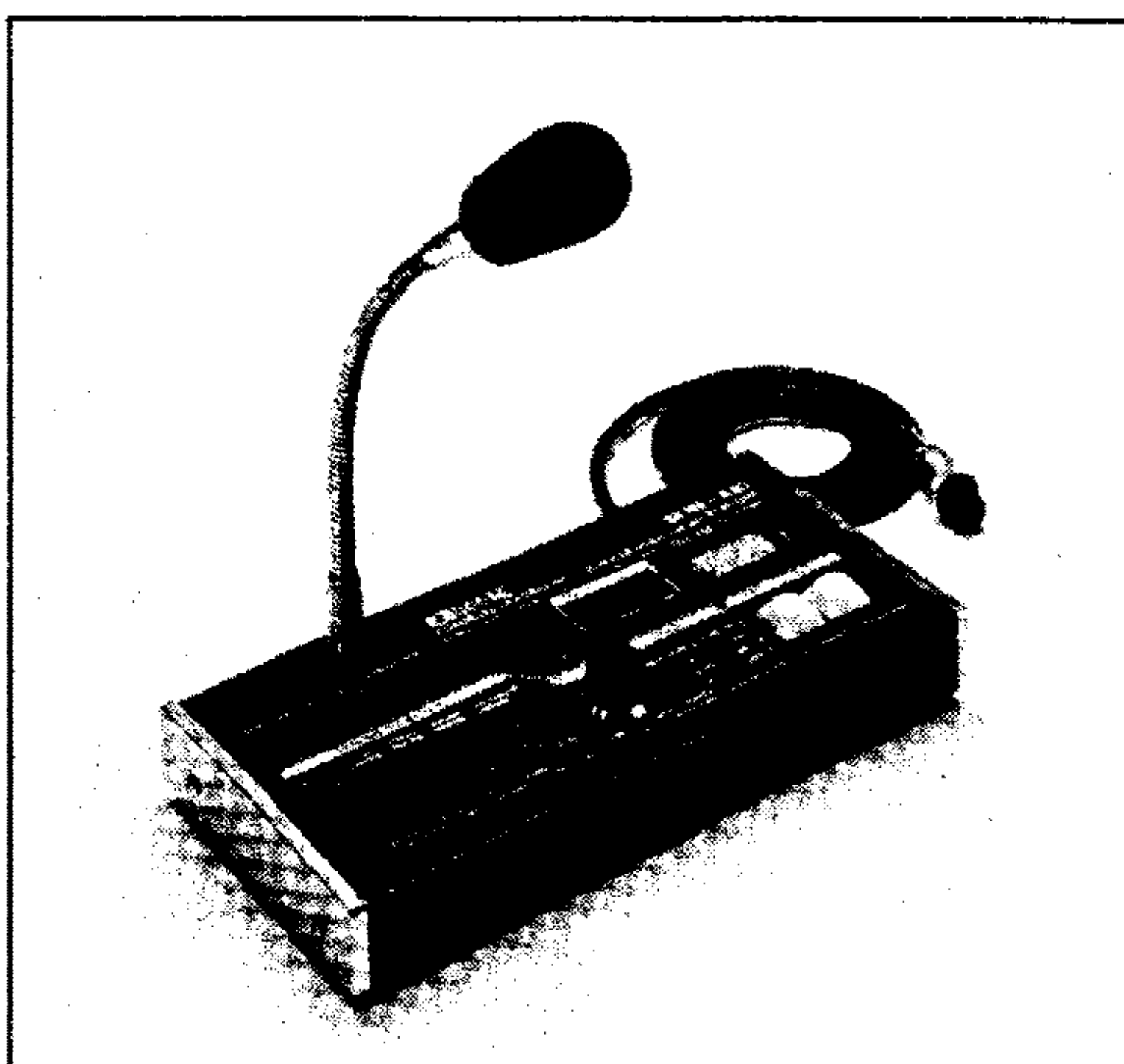

**SM-10  
COMPRESSOR/GRAPHIC  
EQUALIZER DESK TOP  
MICROPHONE**

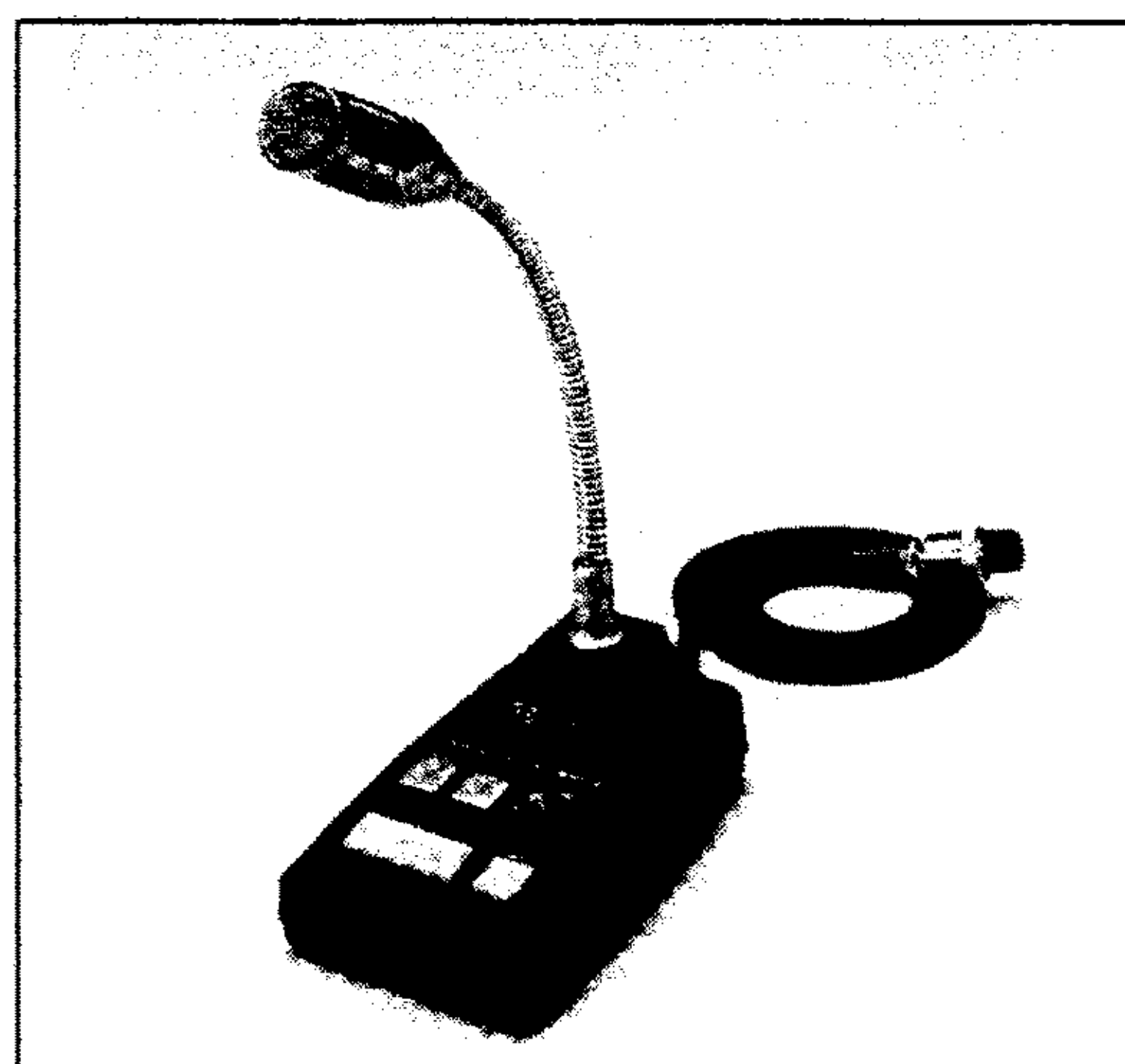

**SM-8  
DESK MICROPHONE**

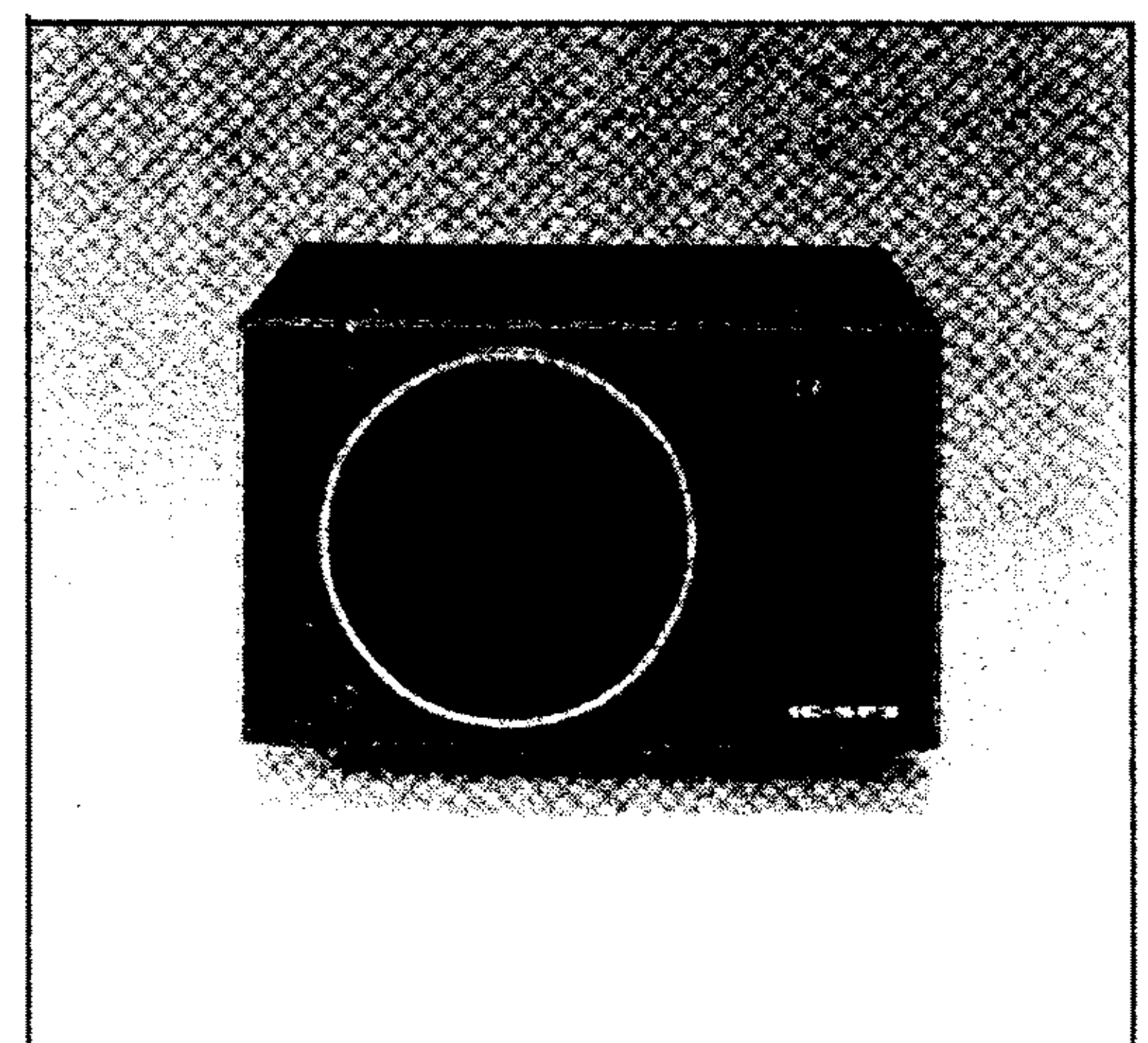

**IC-SP3  
EXTERNAL SPEAKER**

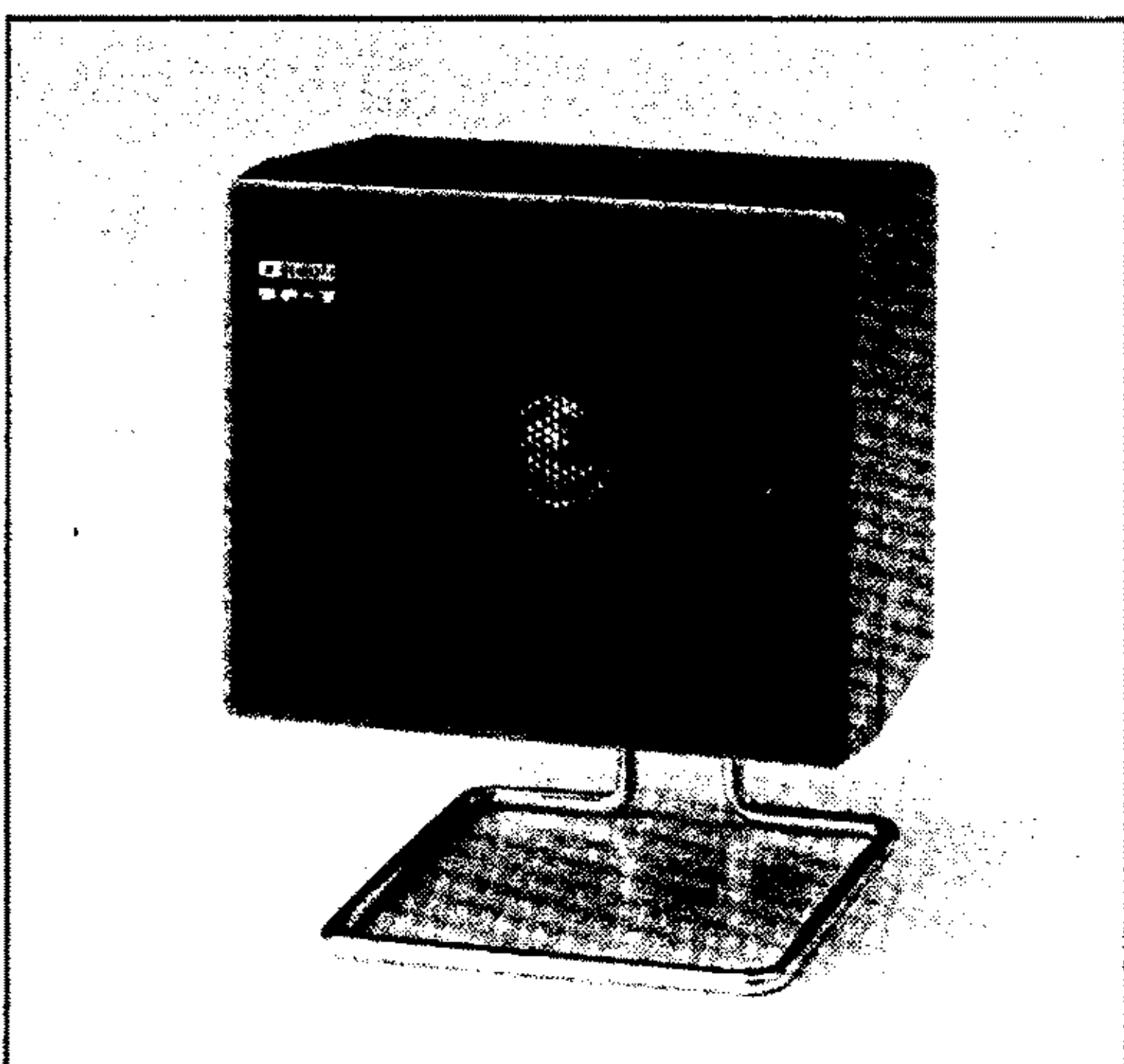

**\*SP-7  
EXTERNAL SPEAKER**

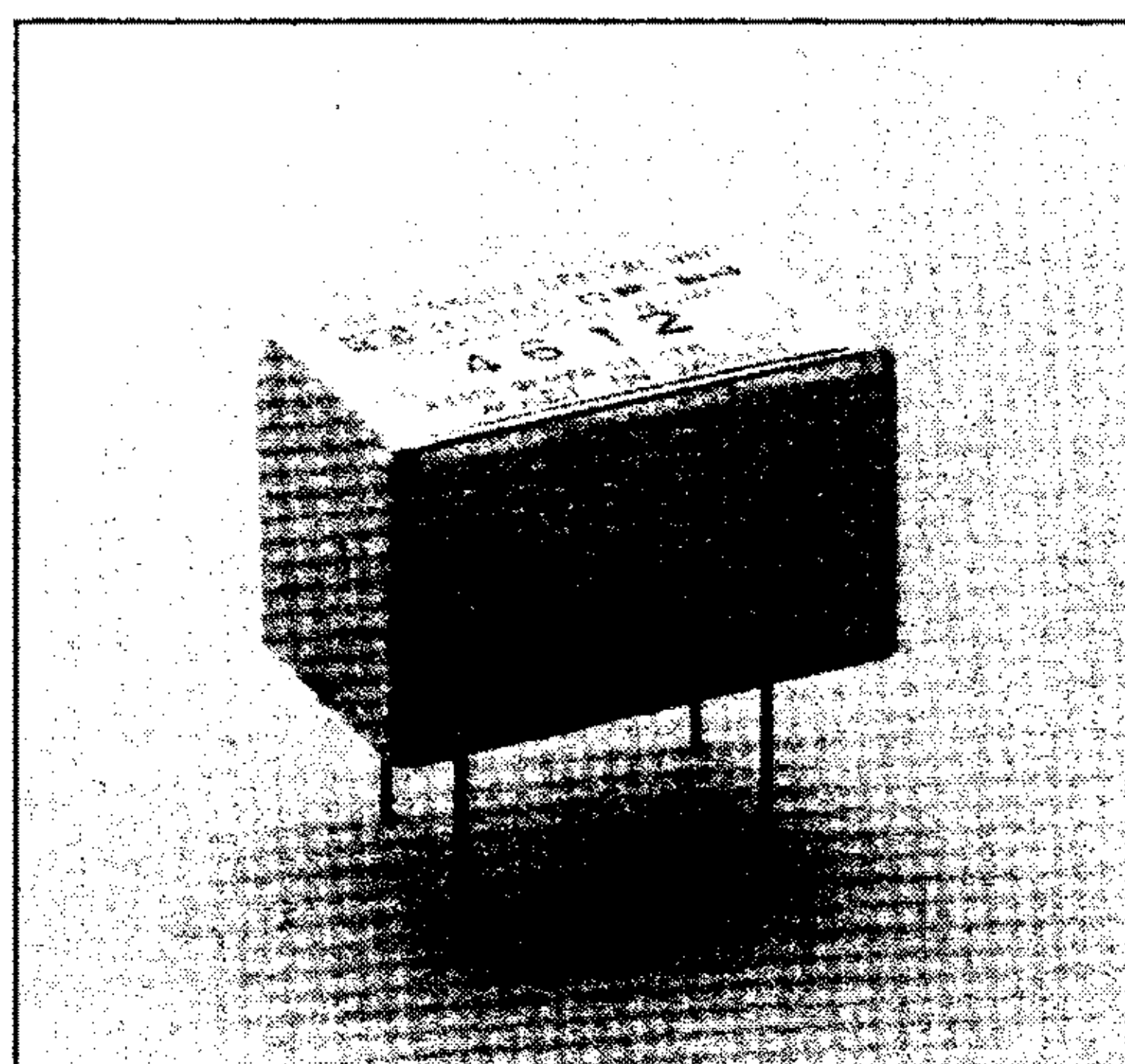

**CR-64  
HIGH-STABILITY  
CRYSTAL UNIT**

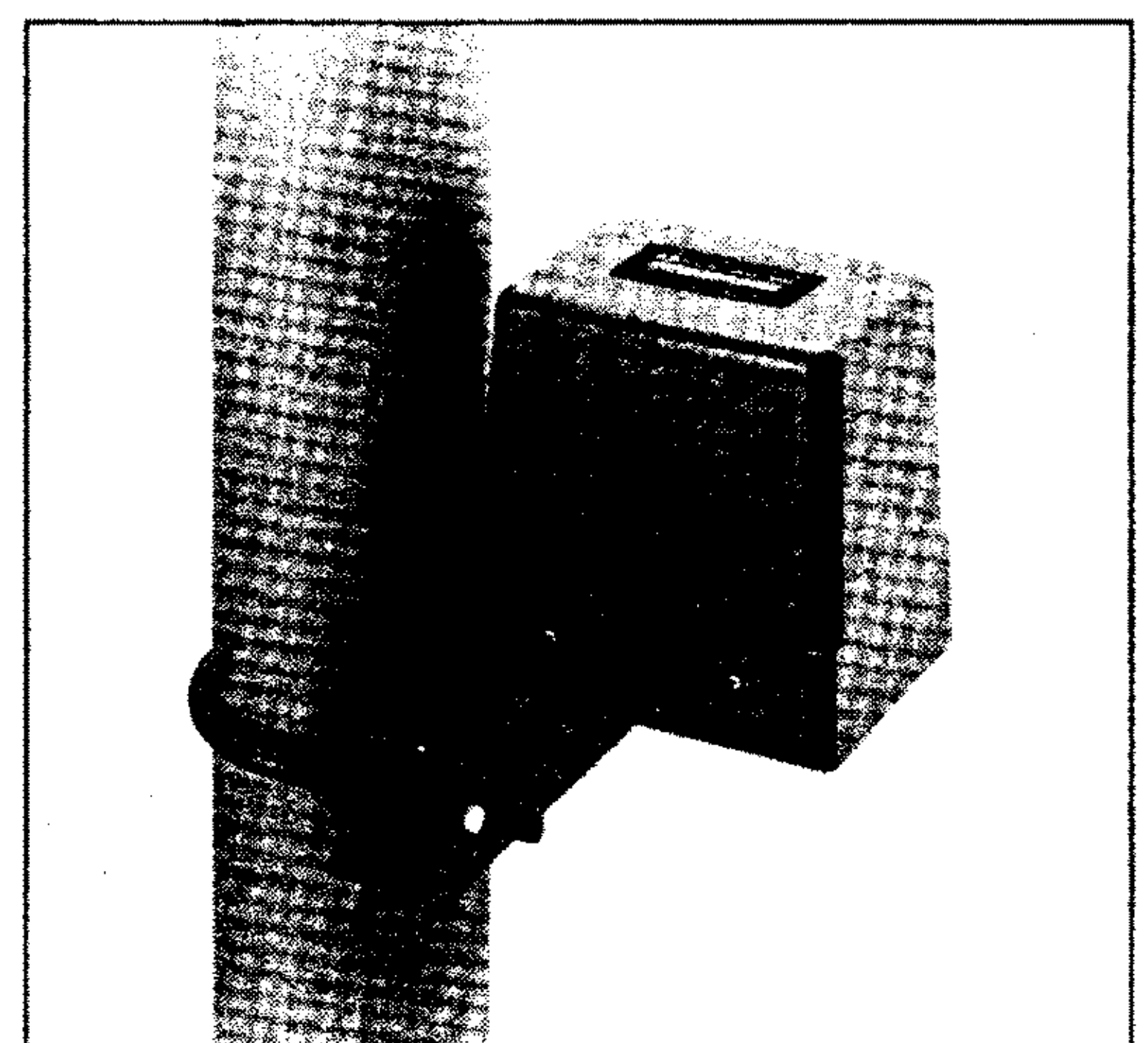

**AG-25  
WEATHERPROOF 144MHz  
PREAMPLIFIER**

<b>UT-34</b>	<b>Tone Squelch Unit (Encoder/Decoder Unit)</b>
<b>UT-36</b>	<b>Voice Synthesizer Unit</b>
<b>CT-15</b>	<b>AQS Adapter</b>
<b>CT-16</b>	<b>Satellite Communication Interface Unit with IC-475A/E</b>
<b>FL-83</b>	<b>CW Narrow Filter (<math>\pm 250\text{Hz}</math> at <math>-6\text{dB}</math> point)</b>
<b>IC-MB5</b>	<b>Mobile Mounting Bracket</b>

\* Matching style and size with IC-275A/E.



Count on us!